

Корпус без подшипника  
Квадратный фланец

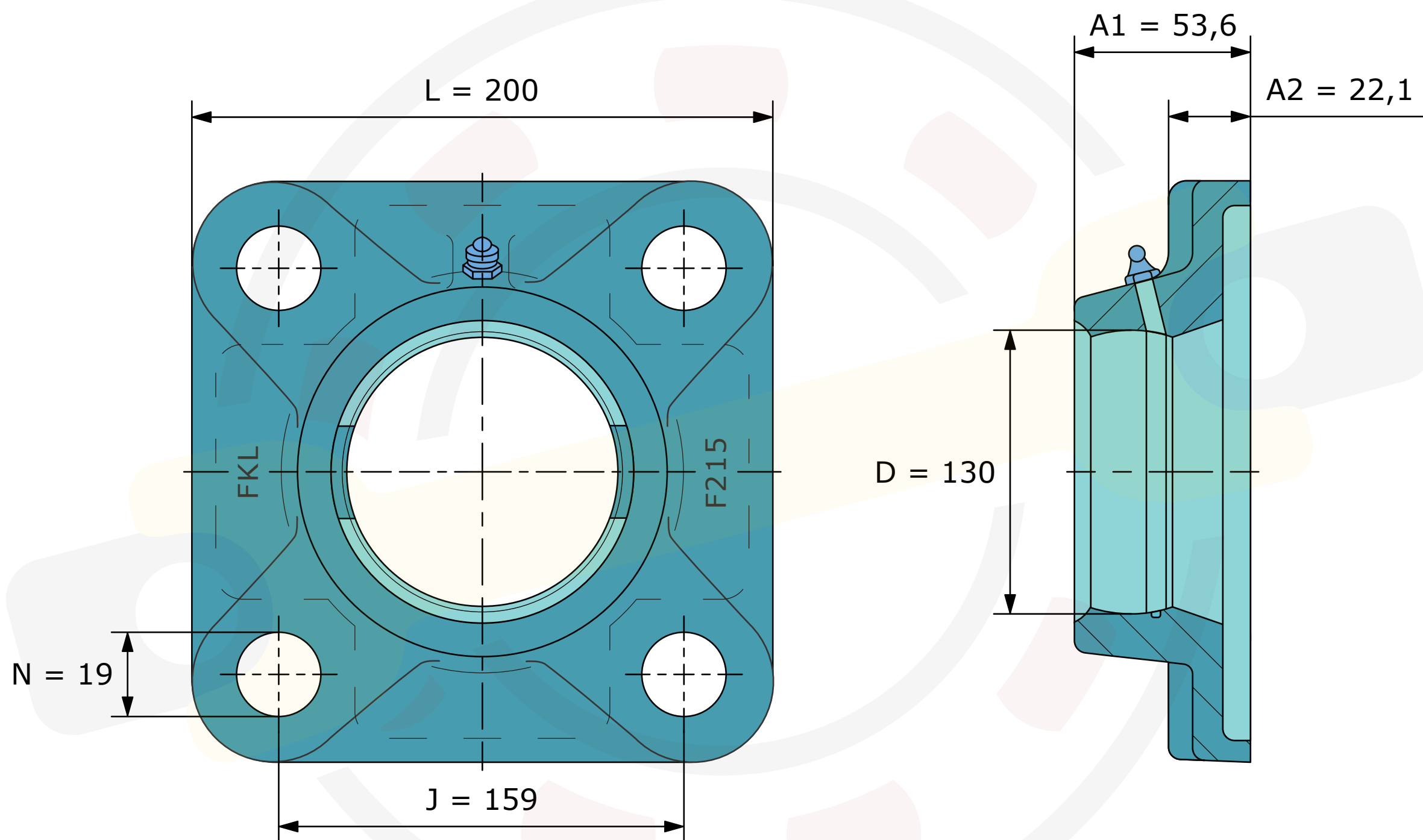

Размеры, мм  
**F215 (FKL)**  
Вес 4,9 кг