

Корпус без подшипника
Квадратный фланец

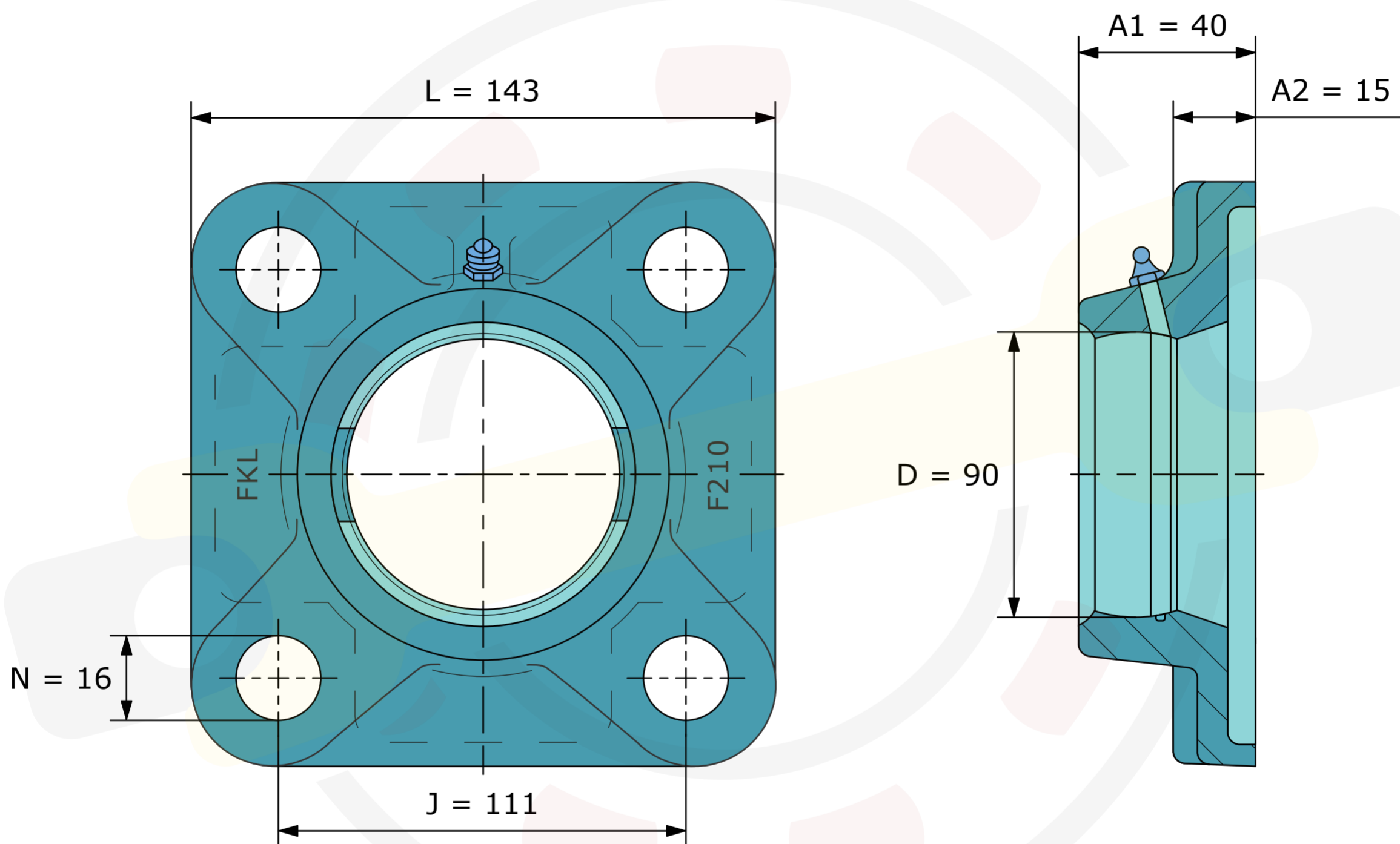

Размеры, мм
F210 (FKL)
Вес 1,89 кг