

Динамическая грузоподъемность $C_{dyn} = 95,6$ kN
Статическая грузоподъемность $C_0 = 72$ kN
Двухступенчатое уплотнение 2F

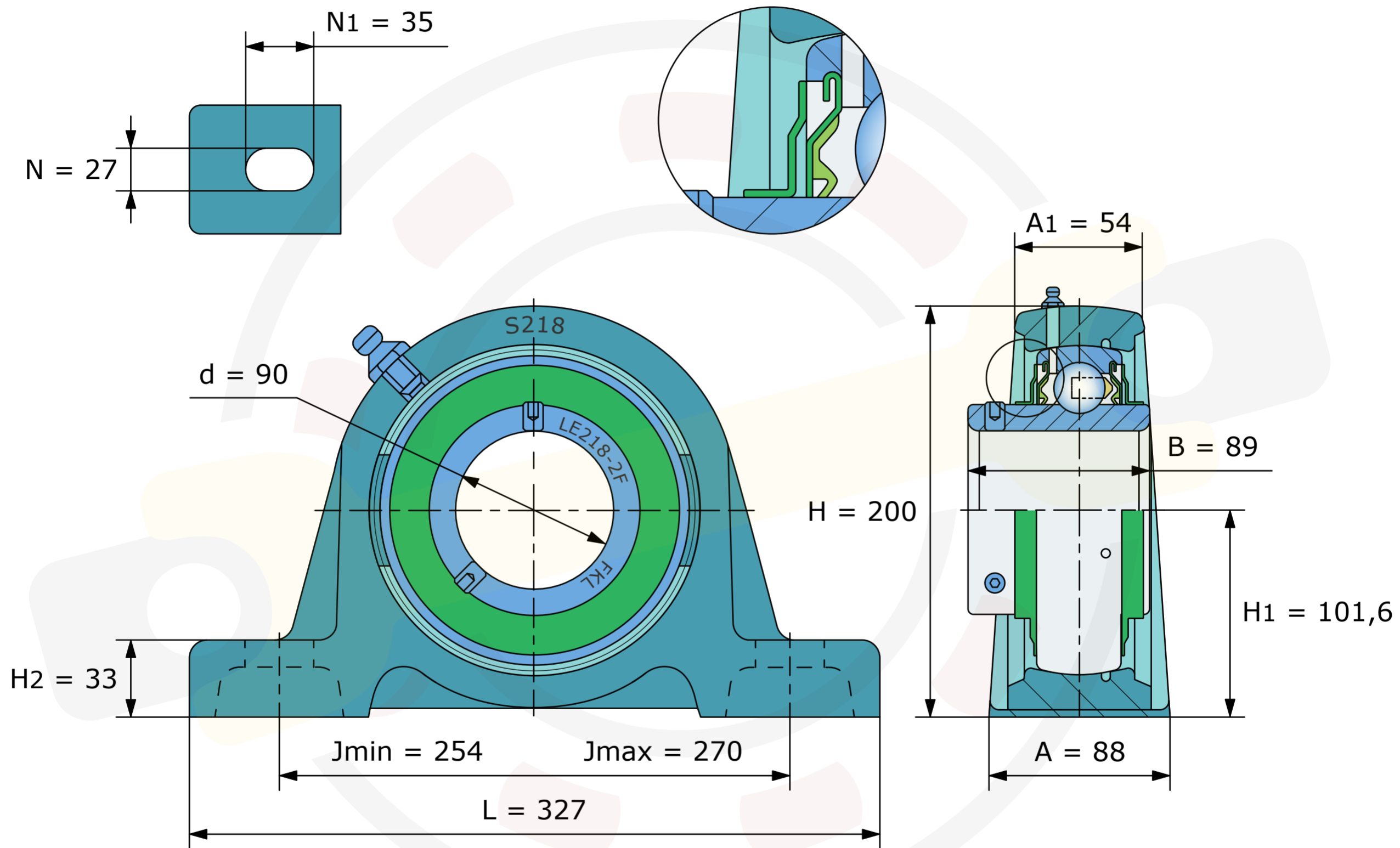

Размеры, мм
LES218-2F (FKL)
Вес 13,7 кг