

Корпус без подшипника
Квадратный фланец

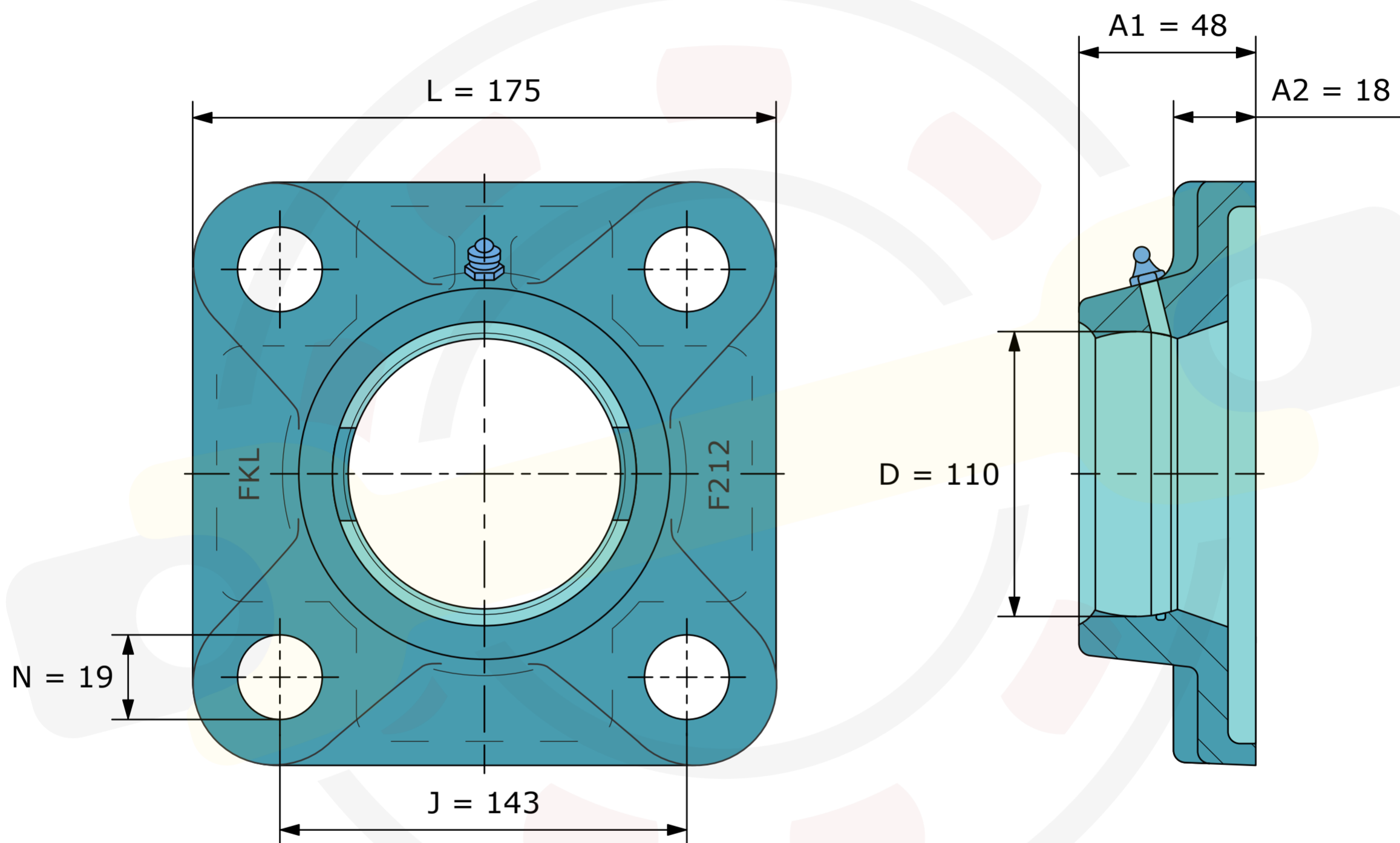

Размеры, мм
F212 (FKL)
Вес 2,97 кг