

Динамическая грузоподъемность $C_{dyn} = 43,6 \text{ kN}$

Статическая грузоподъемность $C_0 = 29 \text{ kN}$

Двухступенчатое уплотнение 2F

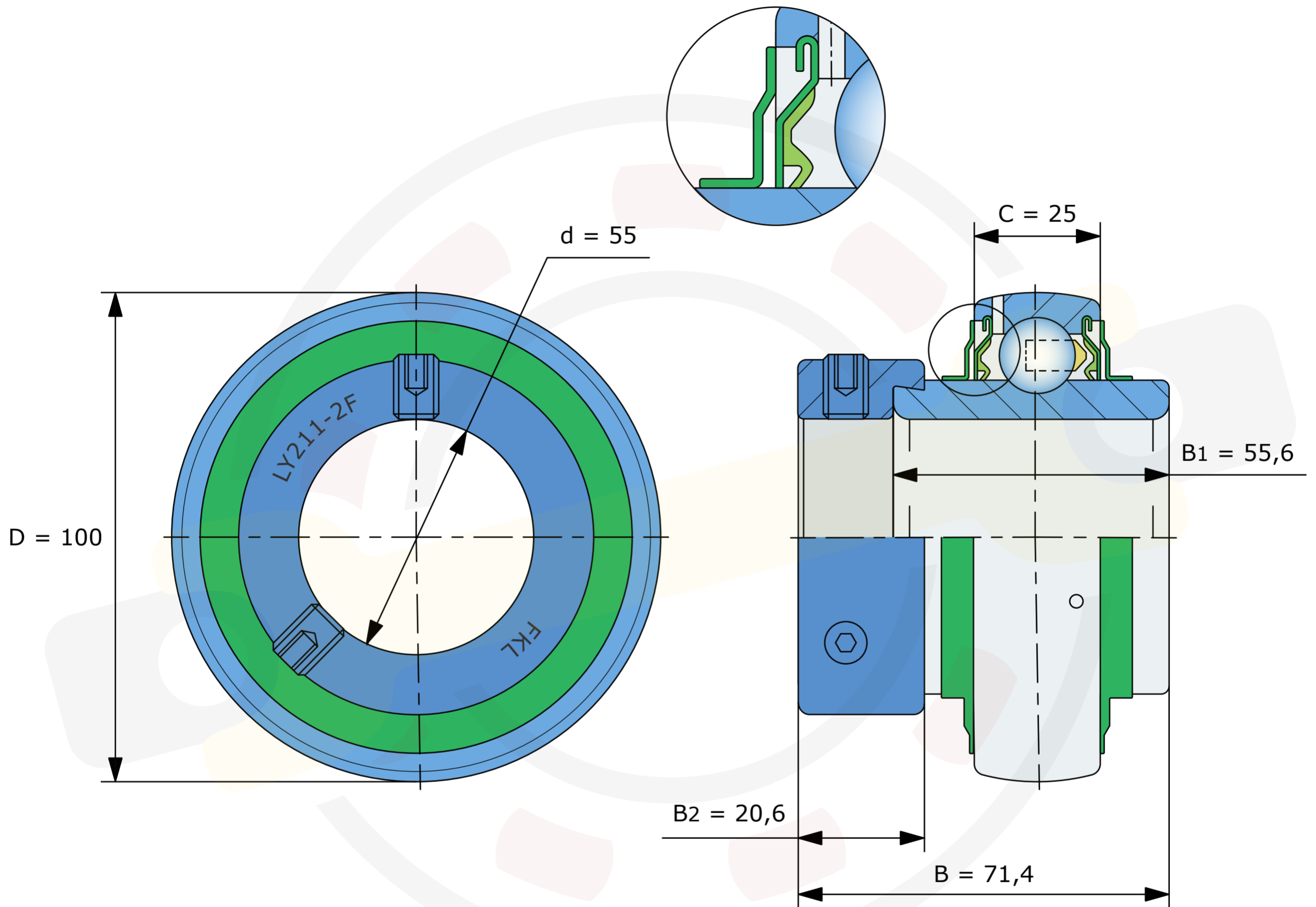

Размеры, мм

LY211-2F (FKL)

Вес 1,2 кг