

Динамическая грузоподъемность  $C_{dyn} = 92,3 \text{ kN}$

Статическая грузоподъемность  $C_0 = 60 \text{ kN}$

Двухступенчатое уплотнение 2F

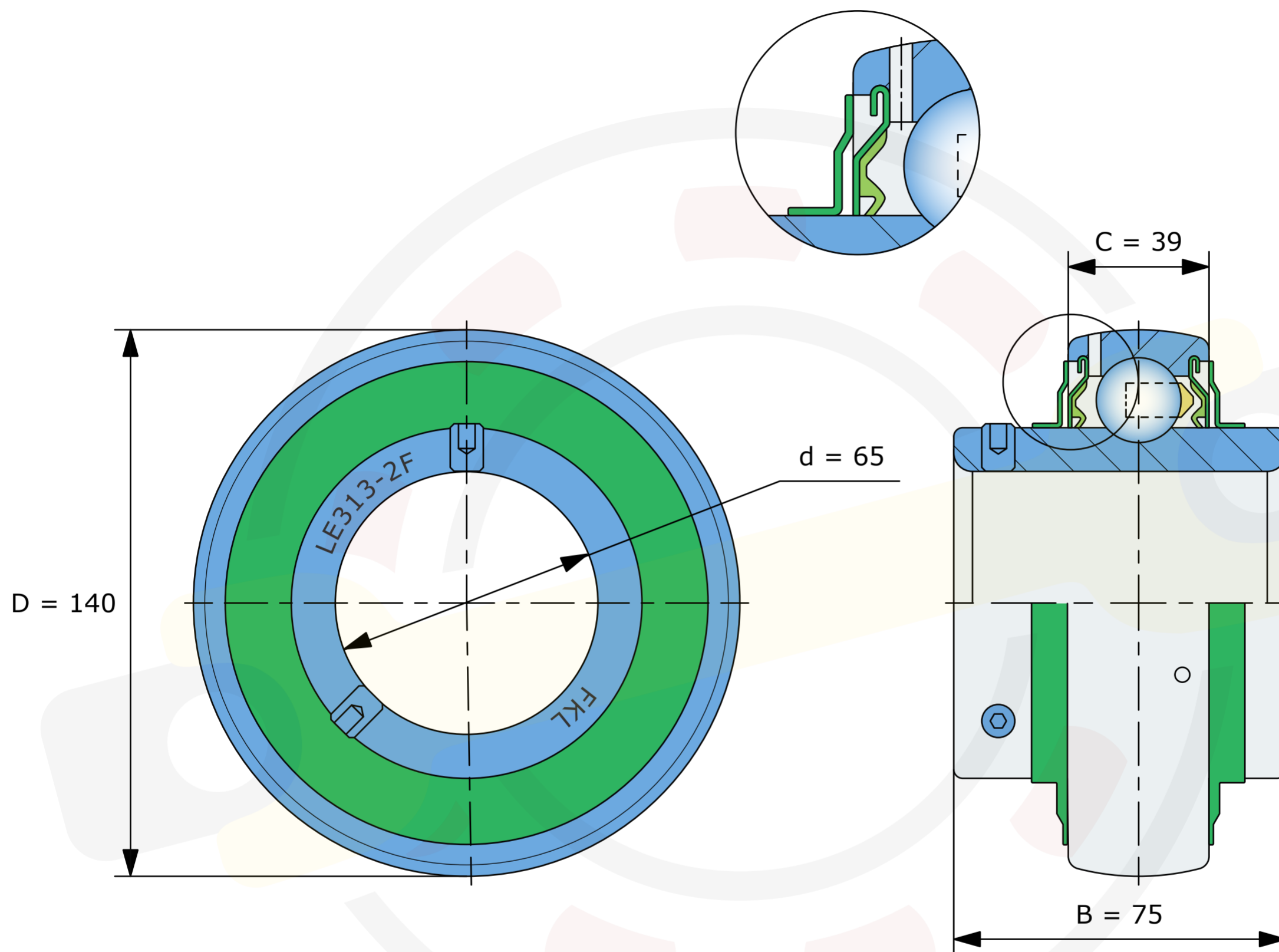

Размеры, мм

**LE313-2F (FKL)**

Вес 3,25 кг