

Корпус без подшипника
Квадратный фланец

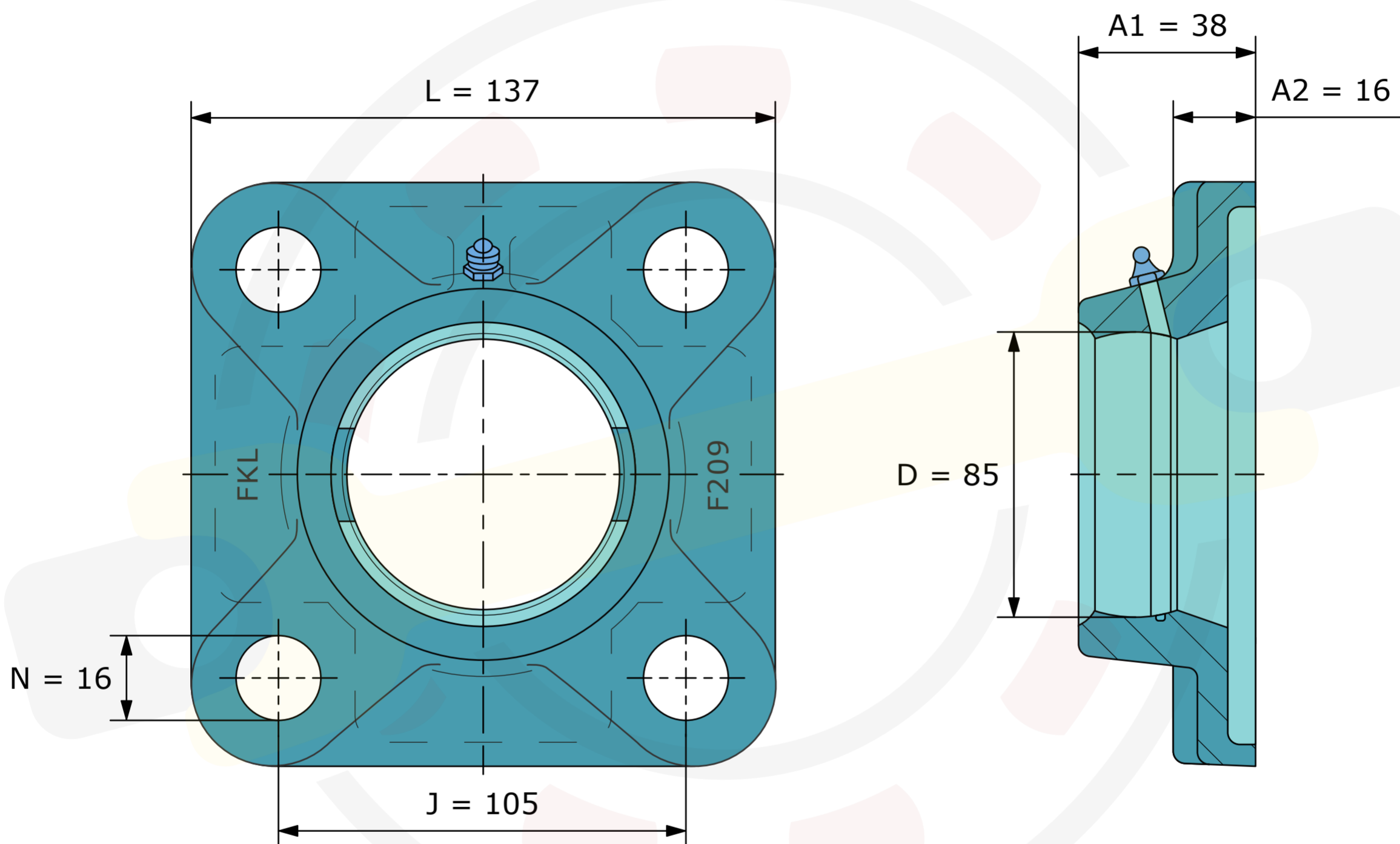

Размеры, мм
F209 (FKL)
Вес 1,59 кг