

Динамическая грузоподъемность $C_{dyn} = 57,2 \text{ kN}$

Статическая грузоподъемность $C_0 = 40 \text{ kN}$

Двухступенчатое уплотнение 2F

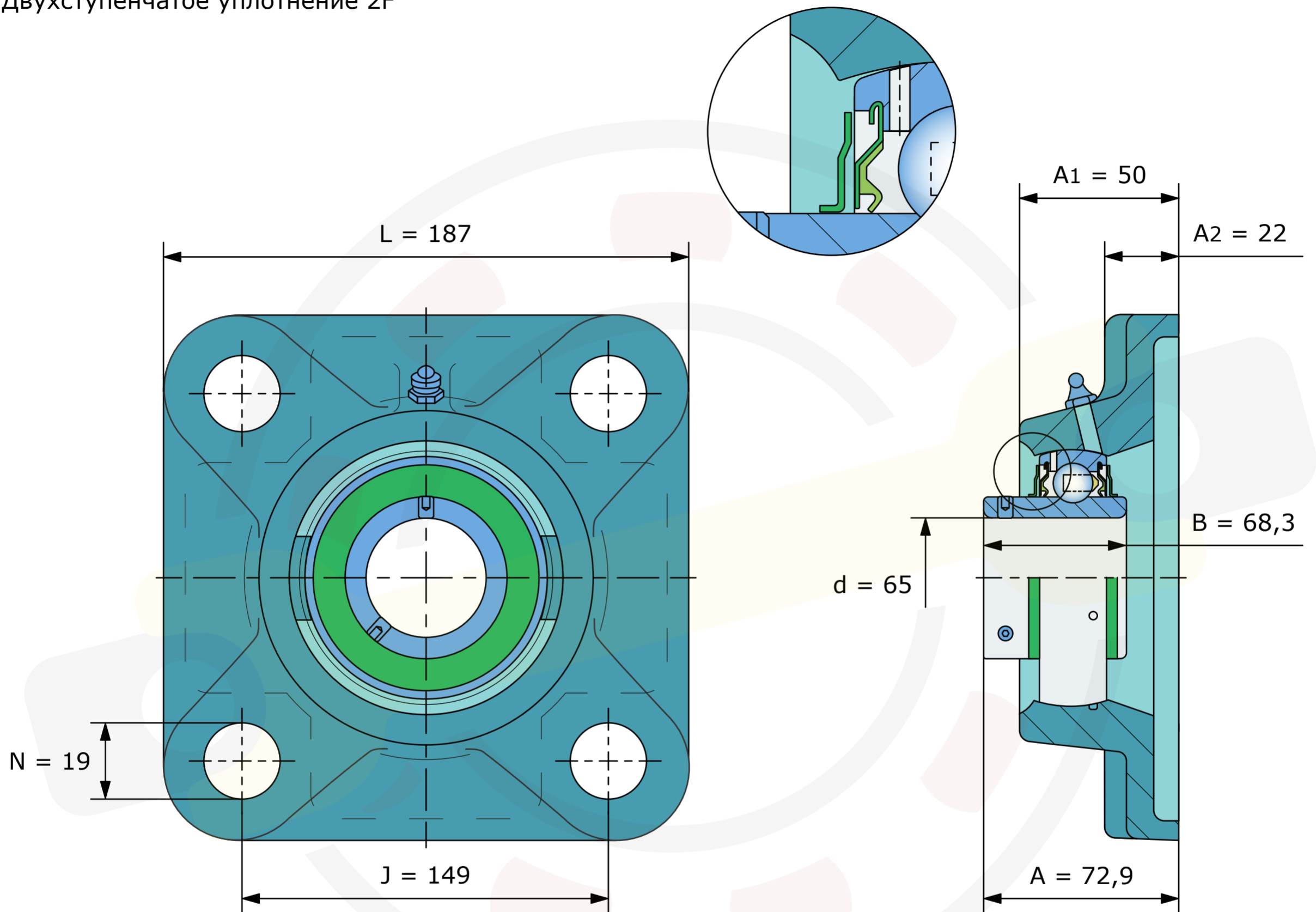

Размеры, мм

LEF213-2F (FKL)

Вес 5,57 кг