

Динамическая грузоподъемность $C_{dyn} = 9,56$ kN
Статическая грузоподъемность $C_0 = 4,75$ kN
Двухступенчатое уплотнение 2F

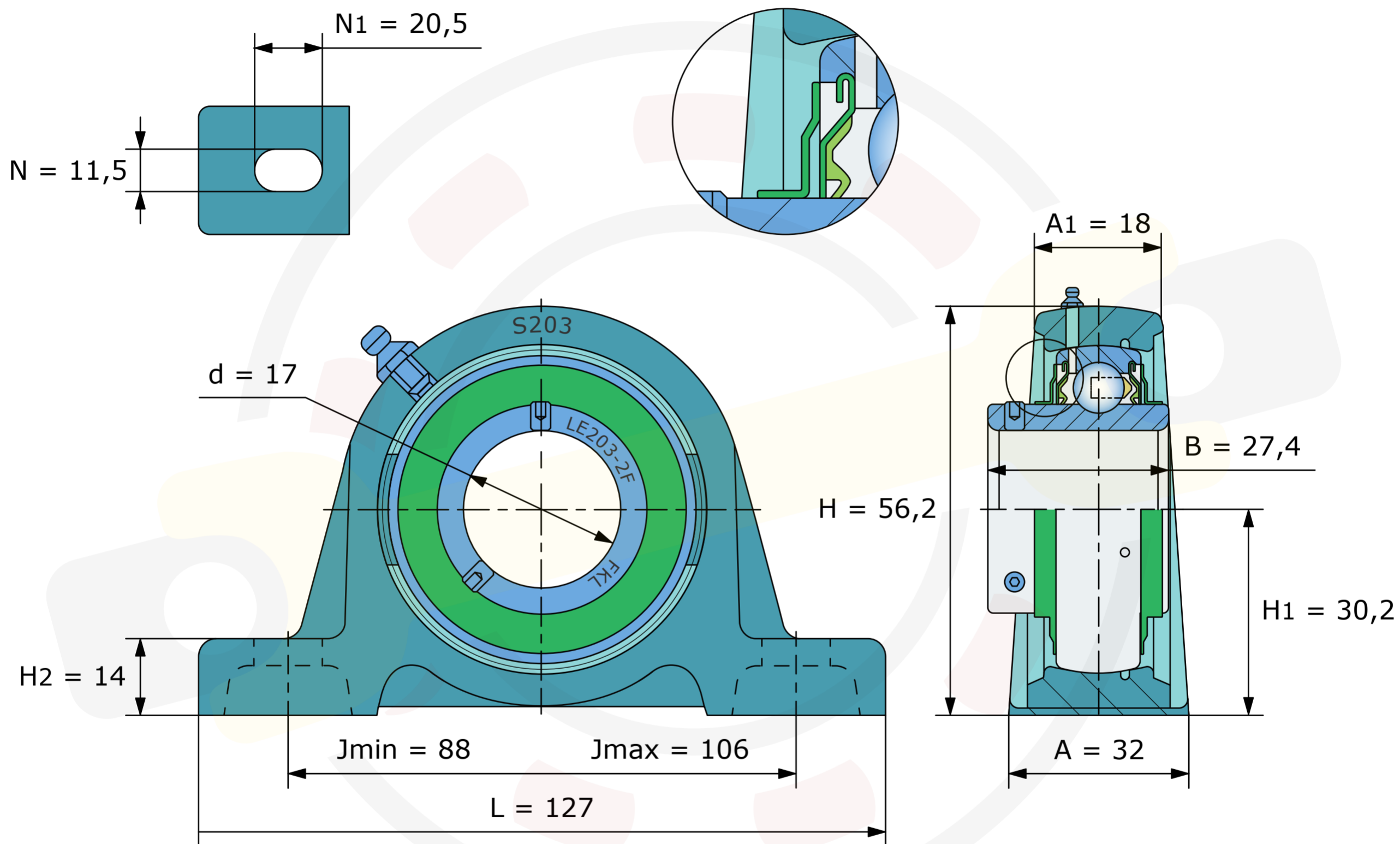

Размеры, мм
LES203-2F (FKL)
Вес 0,5 кг