

Корпус без подшипника
Квадратный фланец

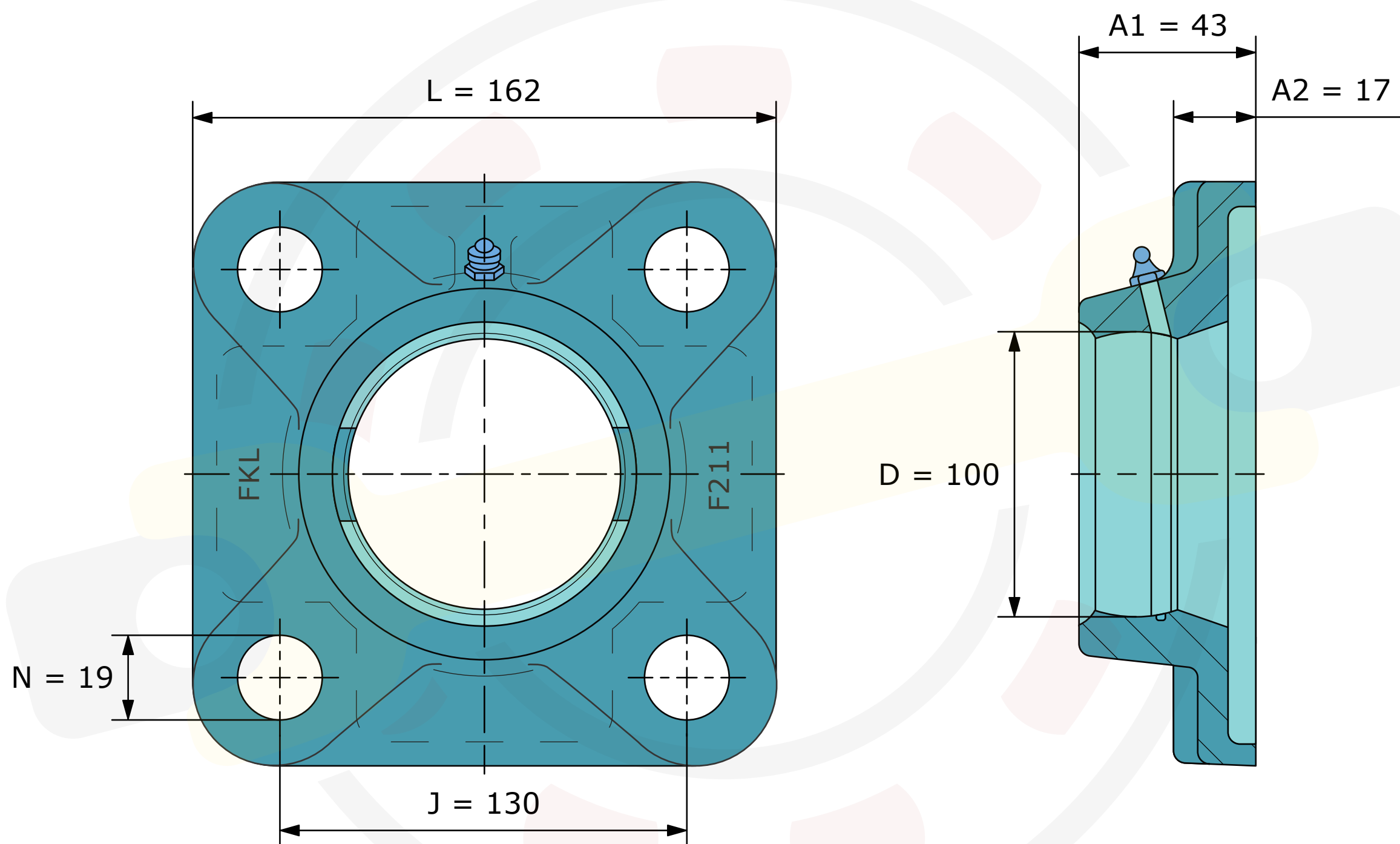

Размеры, мм
F211 (FKL)
Вес 2,48 кг