

Динамическая грузоподъемность $C_{dyn} = 66,3 \text{ kN}$

Статическая грузоподъемность $C_0 = 49 \text{ kN}$

Двухступенчатое уплотнение 2F

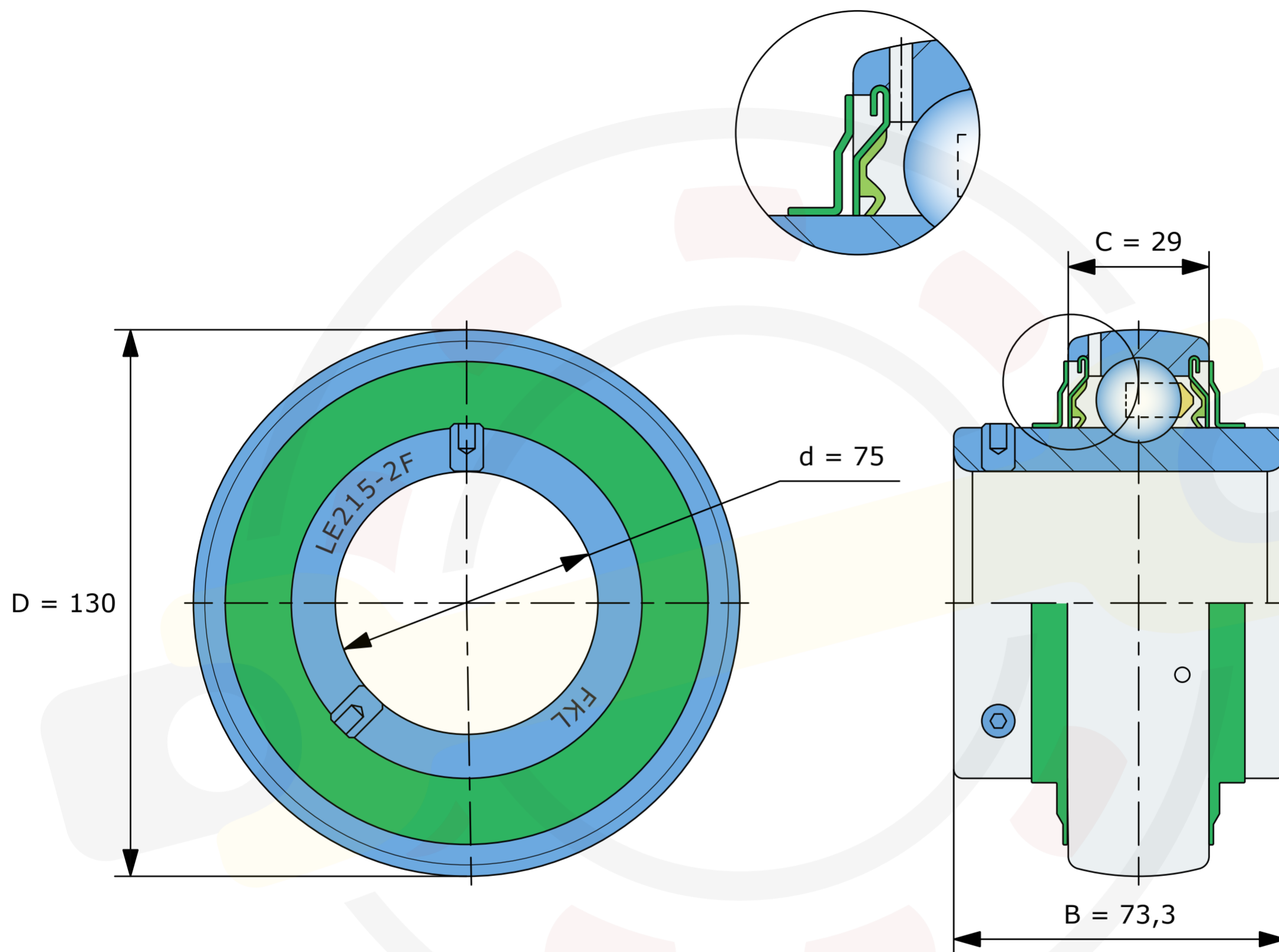

Размеры, мм

LE215-2F (FKL)

Вес 2,1 кг