

Динамическая грузоподъемность $C_{dyn} = 62,4$ kN
Статическая грузоподъемность $C_0 = 44$ kN
Двухступенчатое уплотнение 2F

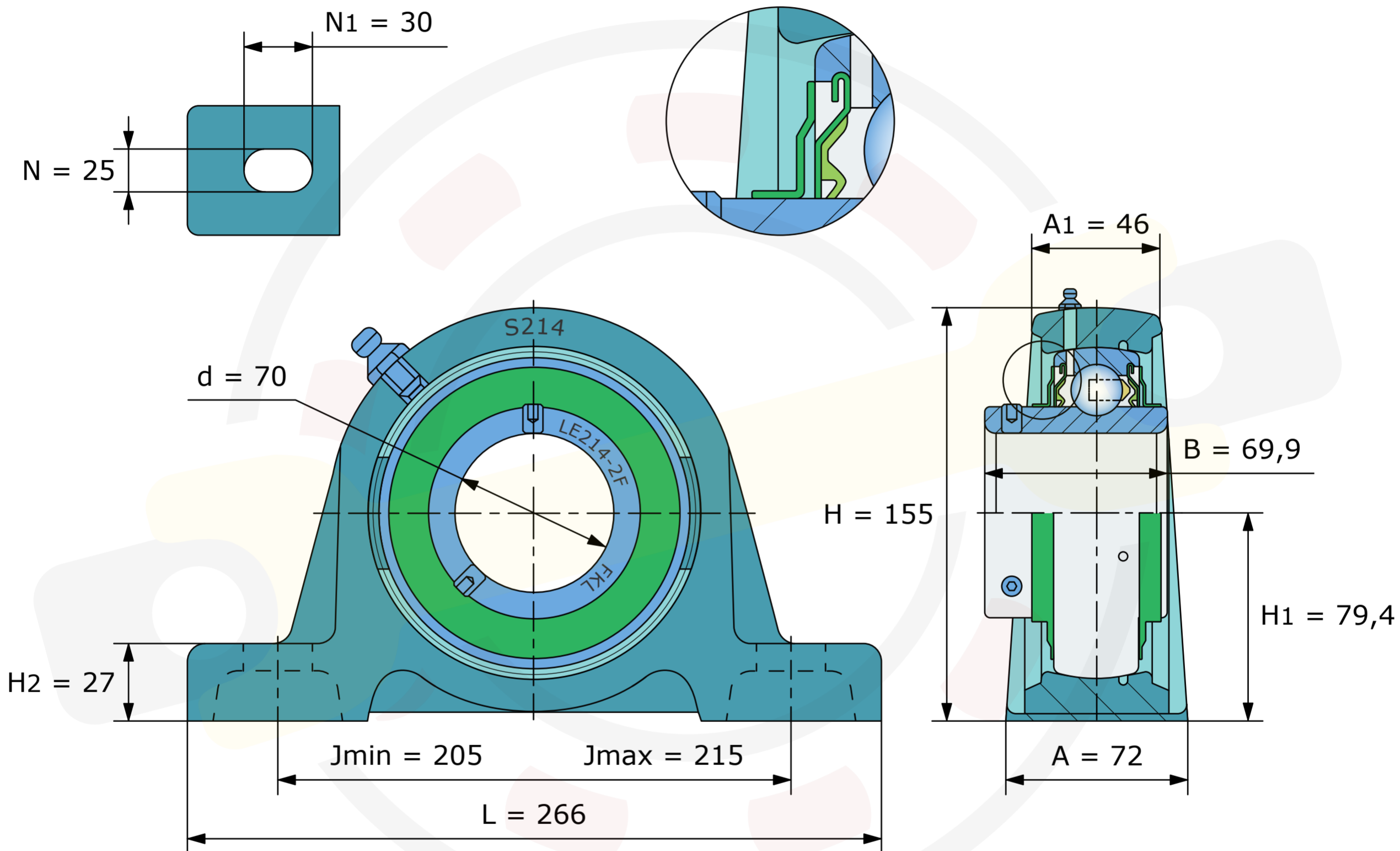

Размеры, мм
LES214-2F (FKL)
Вес 6,6 кг