

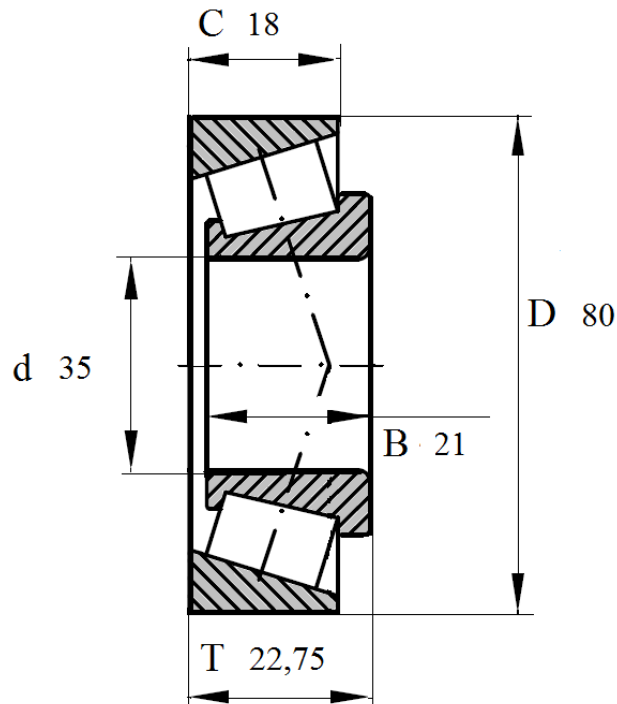

Артикул **30307A**

Подшипник роликовый конический однорядный.



30307A

Номинальные размеры (мм) подшипника 30307 A					Обозначение подшипника
Внутренний диаметр	Наружный диаметр	Ширина			Артикул Das Lager
d	D	B	C	T	30307A
35	80	21	18	22,75	