

Динамическая грузоподъемность $C_{dyn} = 30,7$ kN

Статическая грузоподъемность $C_0 = 19$ kN

Многоступенчатое уплотнение уплотнение TDT

Защищен штифтом от проворачивания

Защита металлической пластиной

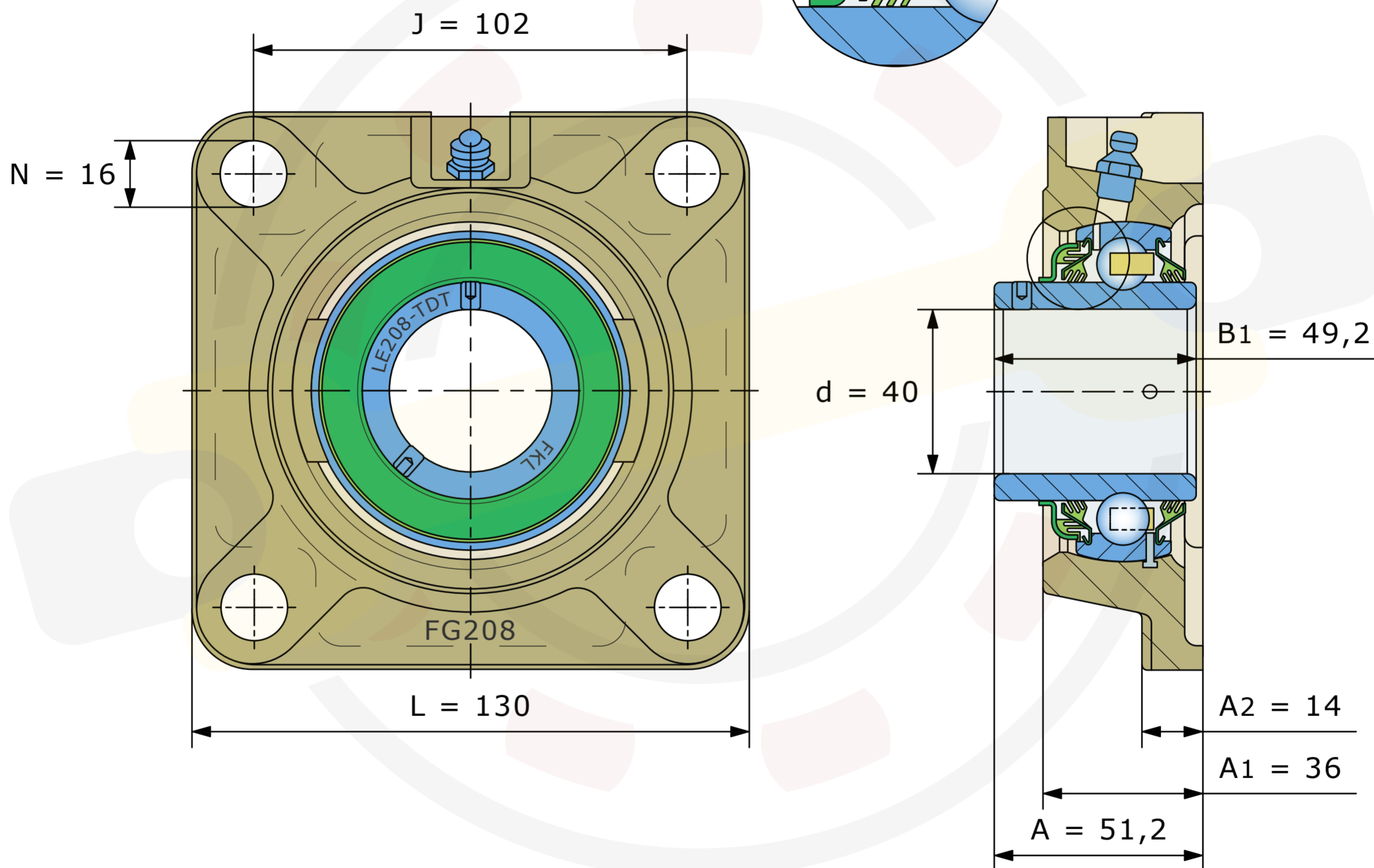
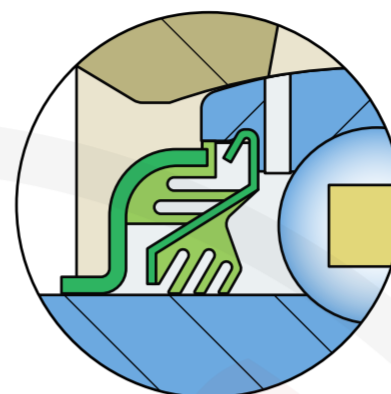

Размеры, мм

LEFG208-TDT (FKL)

Вес 1,95 кг