

Динамическая грузоподъемность  $C_{dyn} = 104 \text{ kN}$

Статическая грузоподъемность  $C_0 = 68 \text{ kN}$

Двухступенчатое уплотнение 2F

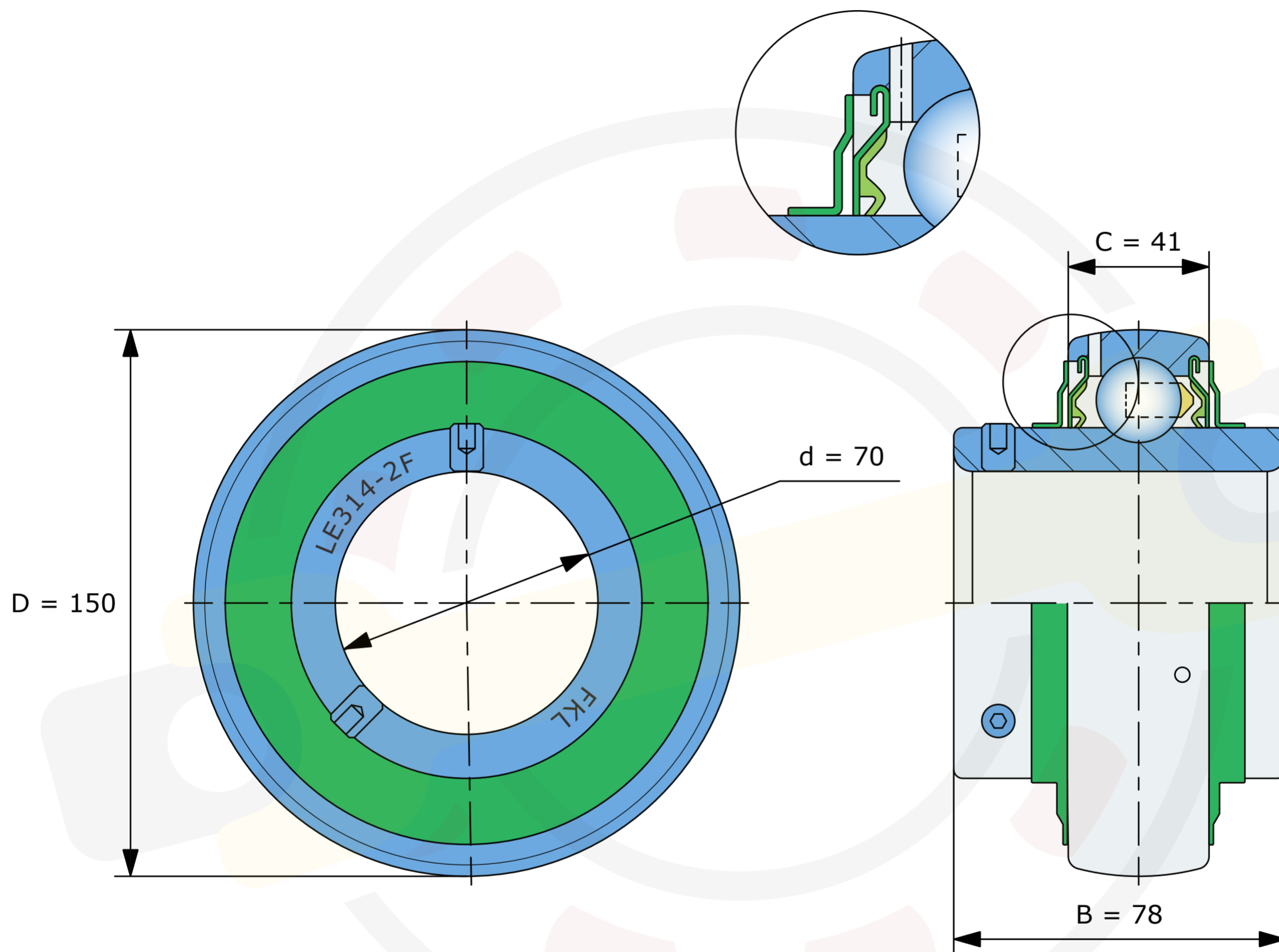

Размеры, мм

**LE314-2F (FKL)**

Вес 3,89 кг