

Динамическая грузоподъемность $C_{dyn} = 12,7 \text{ kN}$

Статическая грузоподъемность $C_0 = 6,55 \text{ kN}$

Одноступенчатое уплотнение 2S

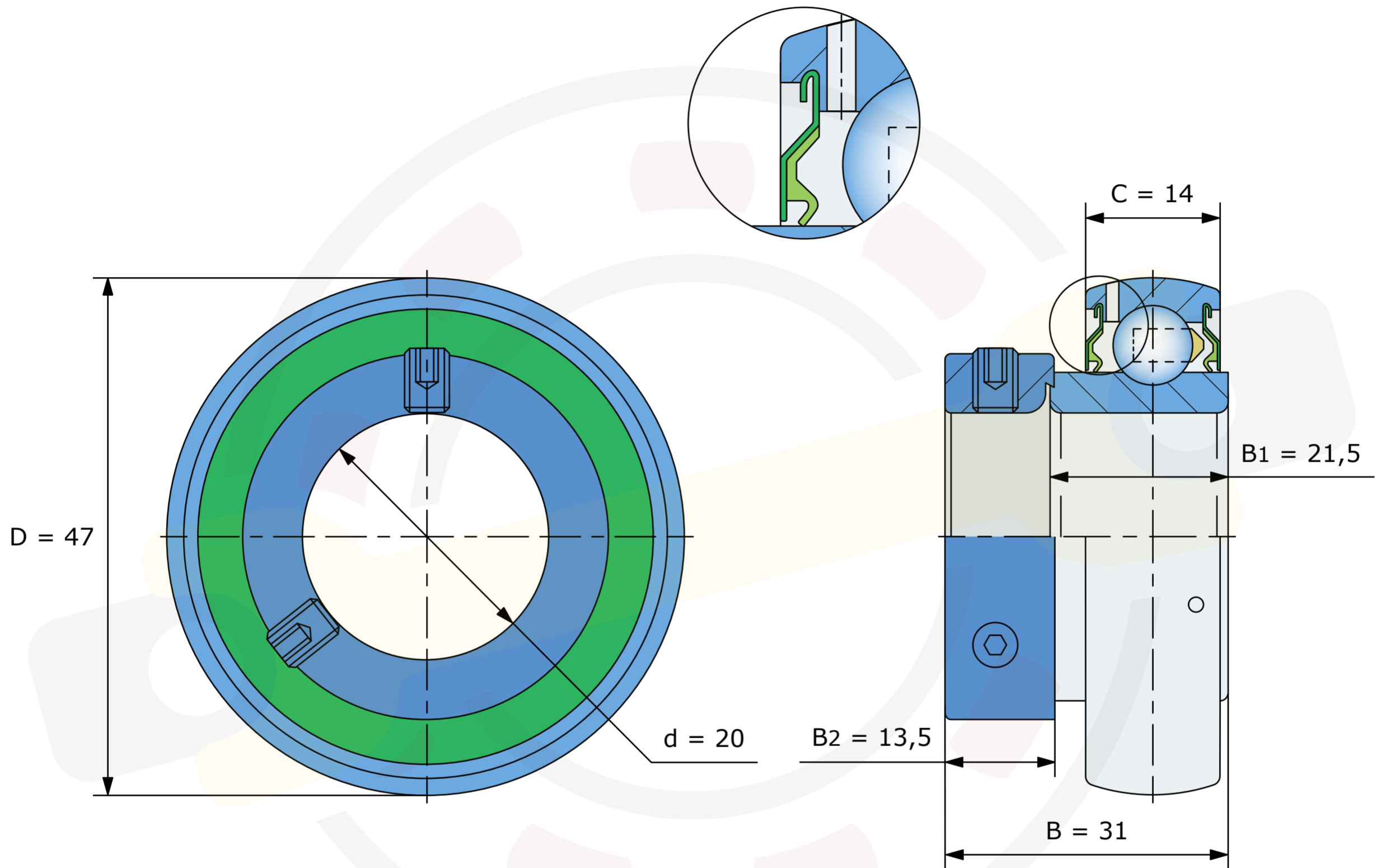

Размеры, мм

UY204-2S (FKL)

Вес 0,11 кг