

Динамическая грузоподъемность $C_{dyn} = 72,8$ kN
Статическая грузоподъемность $C_0 = 53$ kN
Двухступенчатое уплотнение 2F

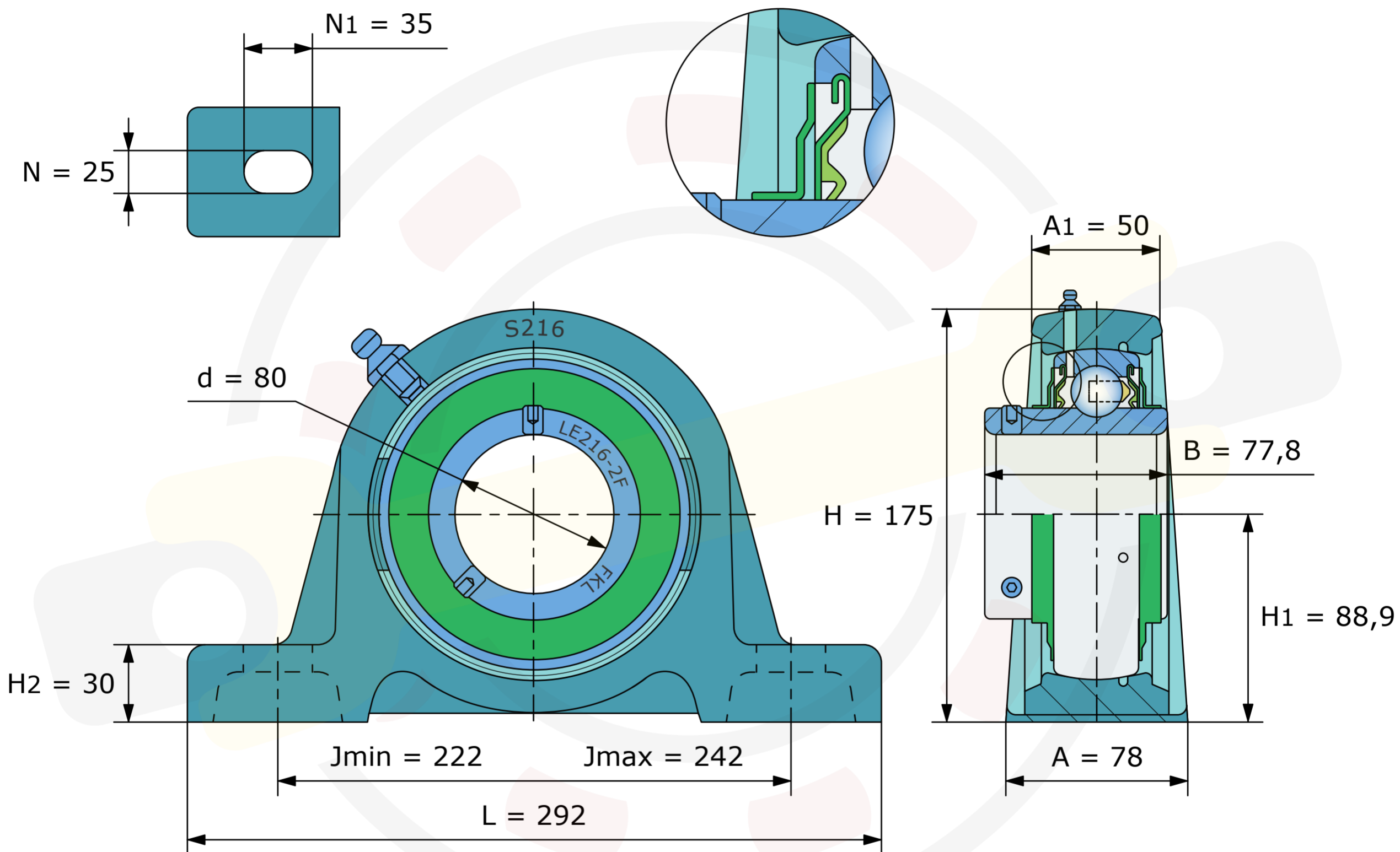

Размеры, мм
LES216-2F (FKL)
Вес 9,2 кг