

Динамическая грузоподъемность  $C_{dyn} = 41 \text{ KN}$

Статическая грузоподъемность  $C_0 = 24 \text{ KN}$

Двухступенчатое уплотнение 2F

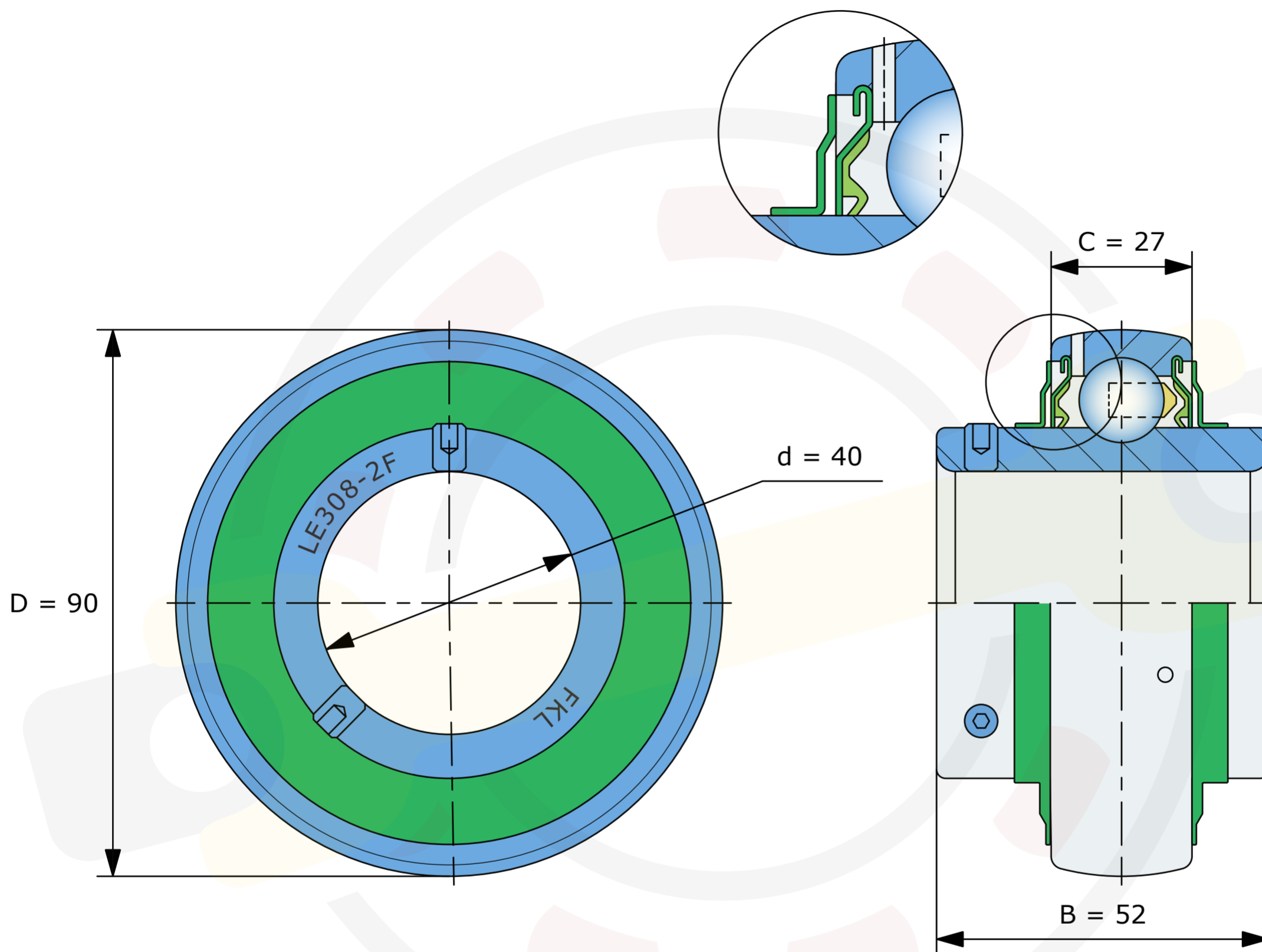

Размеры, мм

**LE308-2F (FKL)**

Вес 0,96 кг