

Динамическая грузоподъемность $C_{dyn} = 62,4 \text{ kN}$

Статическая грузоподъемность $C_0 = 44 \text{ kN}$

Двухступенчатое уплотнение 2F

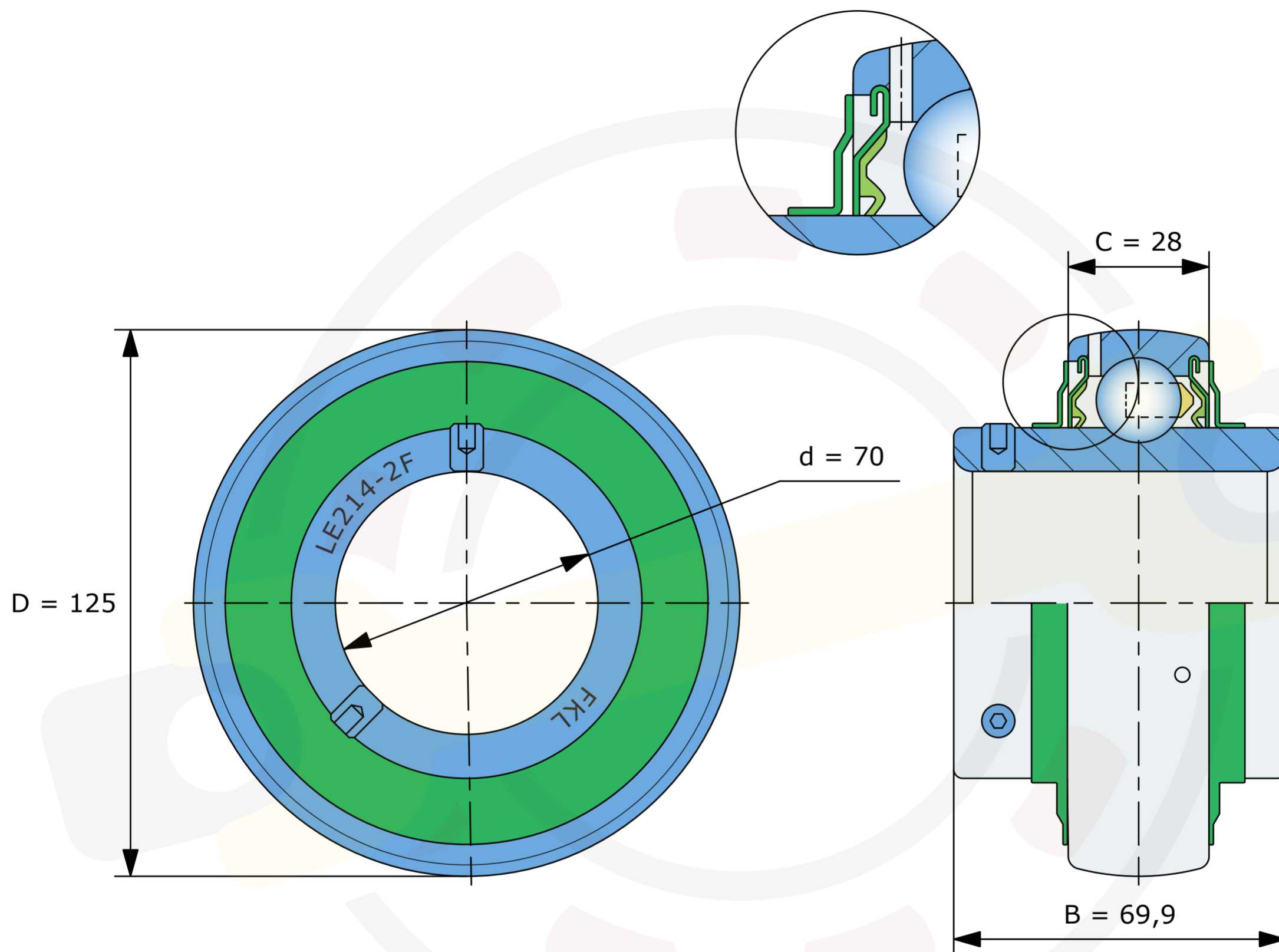

Размеры, мм

LE214-2F (FKL)

Вес 1,9 кг