

Динамическая грузоподъемность $C_{dyn} = 52,7$ kN
Статическая грузоподъемность $C_0 = 36$ kN
Двухступенчатое уплотнение 2F

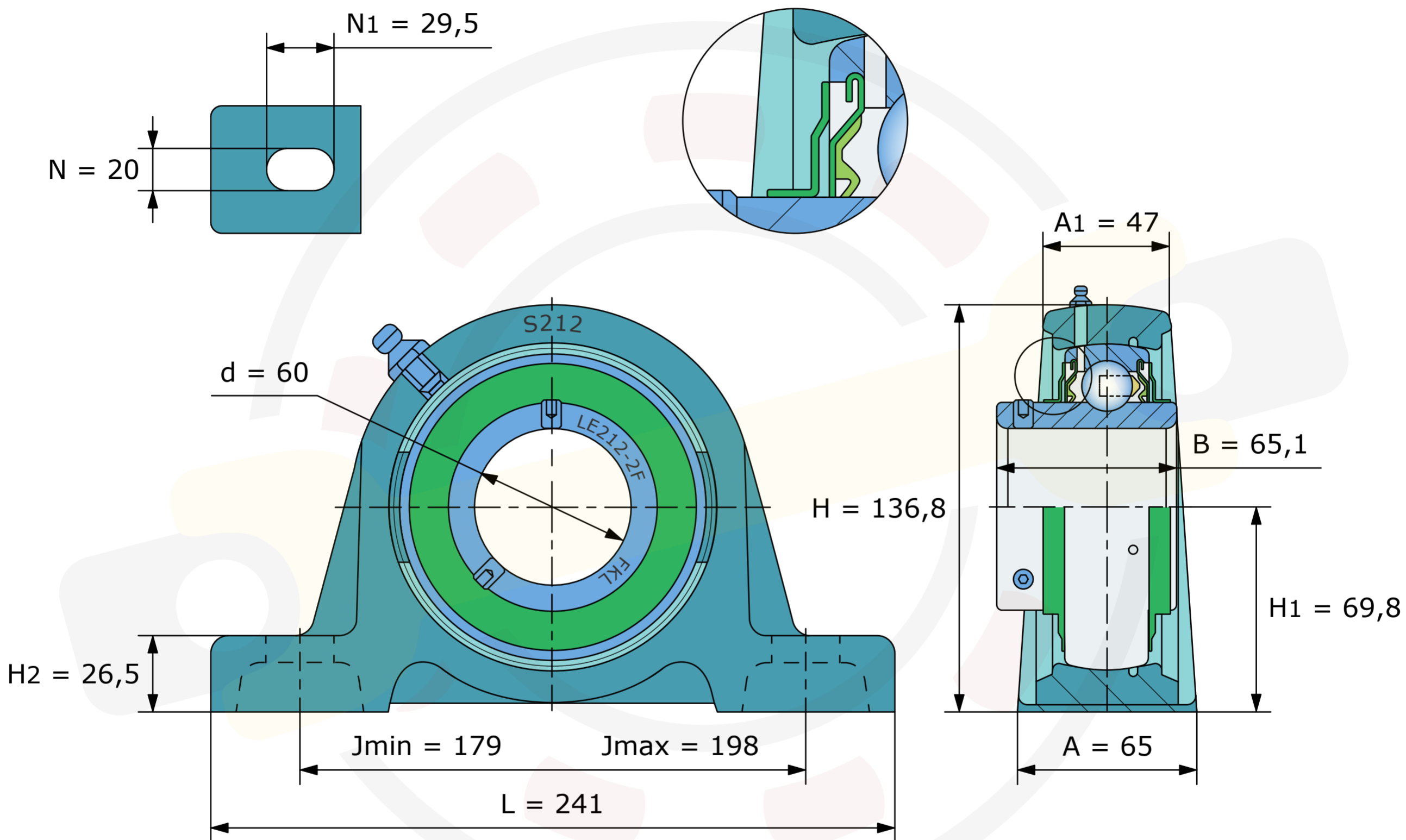

Размеры, мм
LES212-2F (FKL)
Вес 4,62 кг