

Динамическая грузоподъемность $C_{dyn} = 22,5 \text{ kN}$

Статическая грузоподъемность $C_0 = 11,6 \text{ kN}$

Двухступенчатое уплотнение 2F

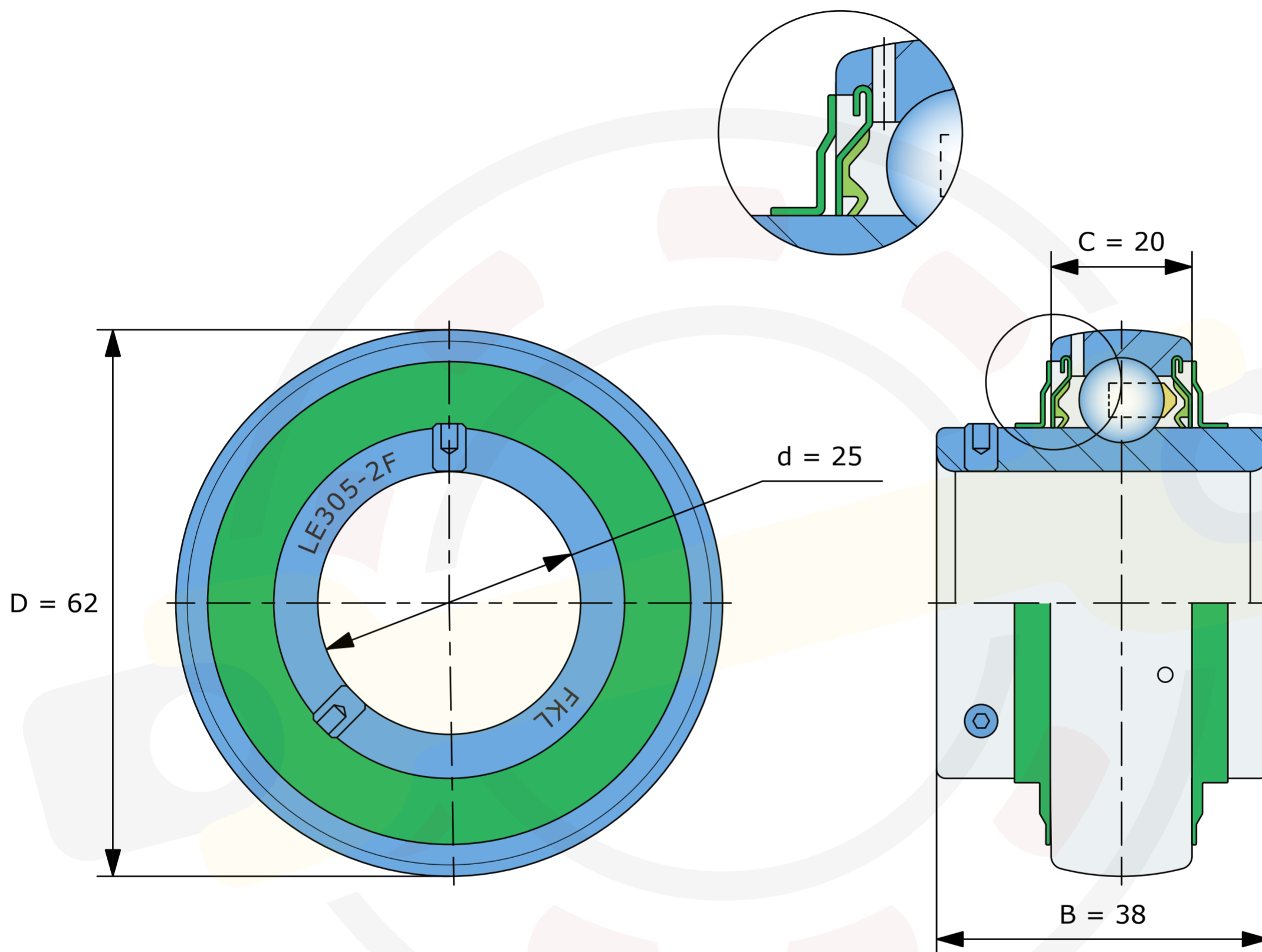

Размеры, мм

LE305-2F (FKL)

Вес 0,35 кг