

Динамическая грузоподъемность  $C_{dyn} = 43,6 \text{ kN}$

Статическая грузоподъемность  $C_0 = 29 \text{ kN}$

Двухступенчатое уплотнение 2F

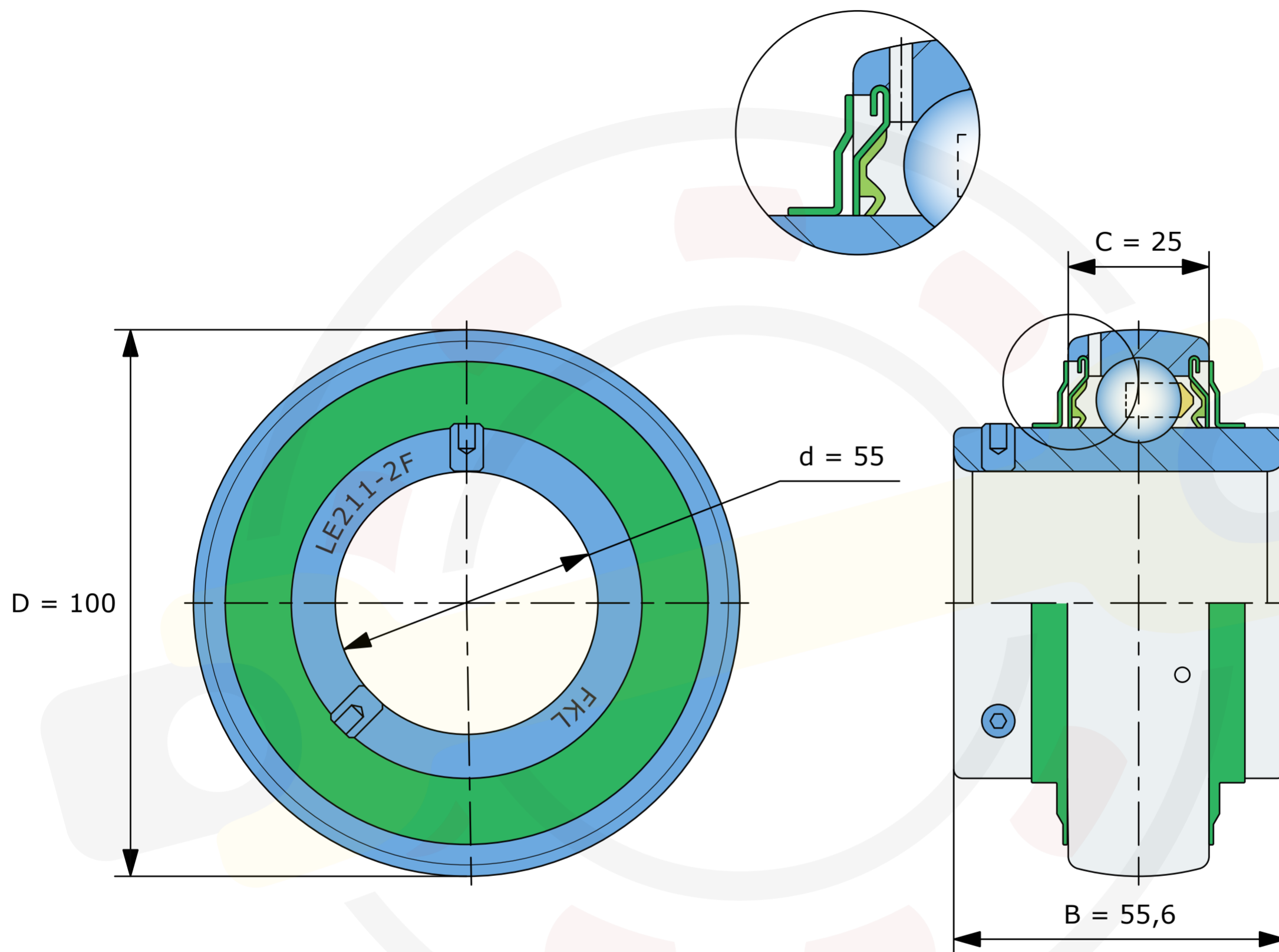

Размеры, мм

**LE211-2F (FKL)**

Вес 0,94 кг