

Динамическая грузоподъемность  $C_{dyn} = 19,5$  kN  
Статическая грузоподъемность  $C_0 = 11,2$  kN  
Двухступенчатое уплотнение 2F

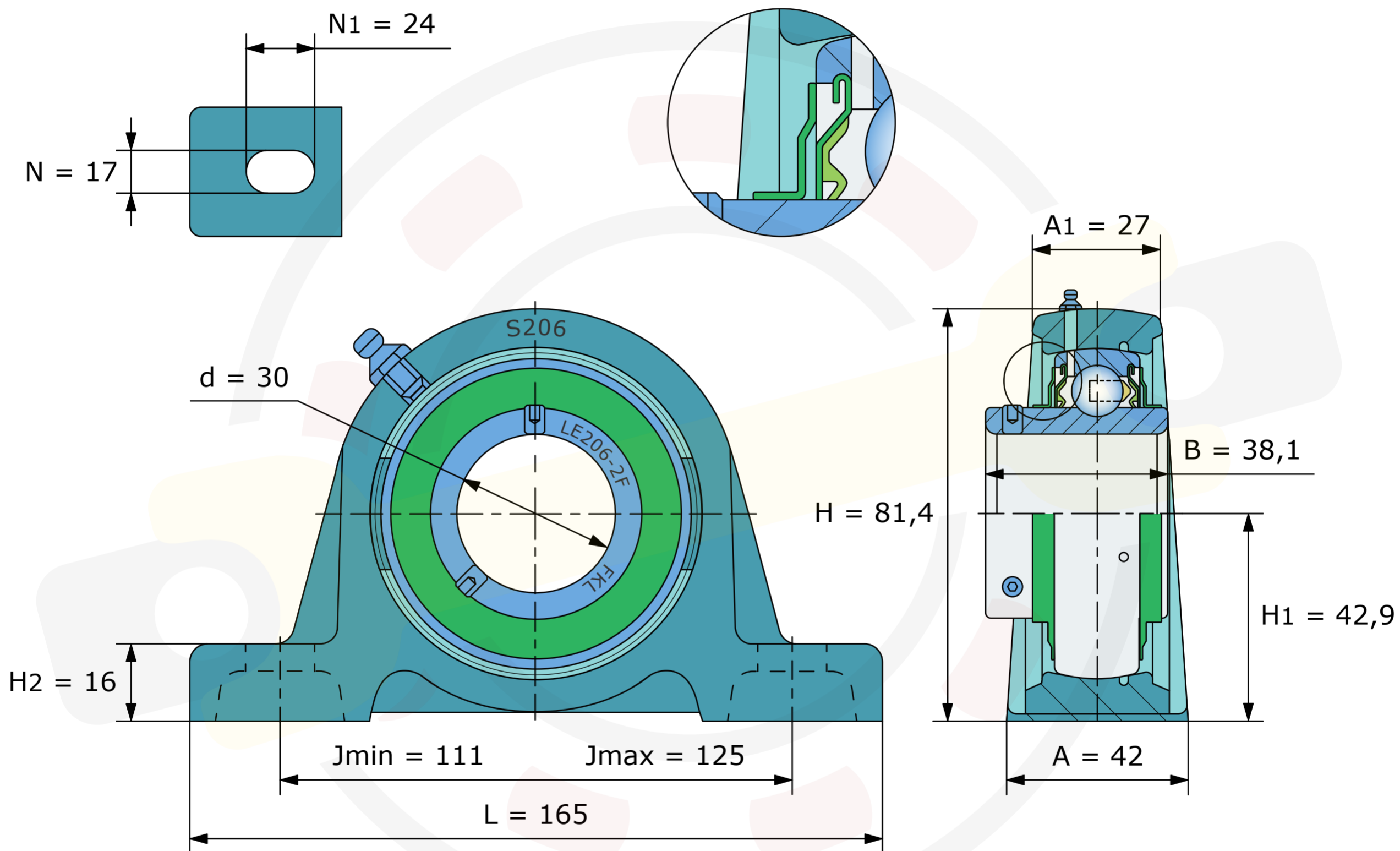

Размеры, мм  
**LES206-2F (FKL)**  
Вес 1,12 кг