

Динамическая грузоподъемность $C_{dyn} = 25,5 \text{ kN}$

Статическая грузоподъемность $C_0 = 15,3 \text{ kN}$

Одноступенчатое уплотнение 2S

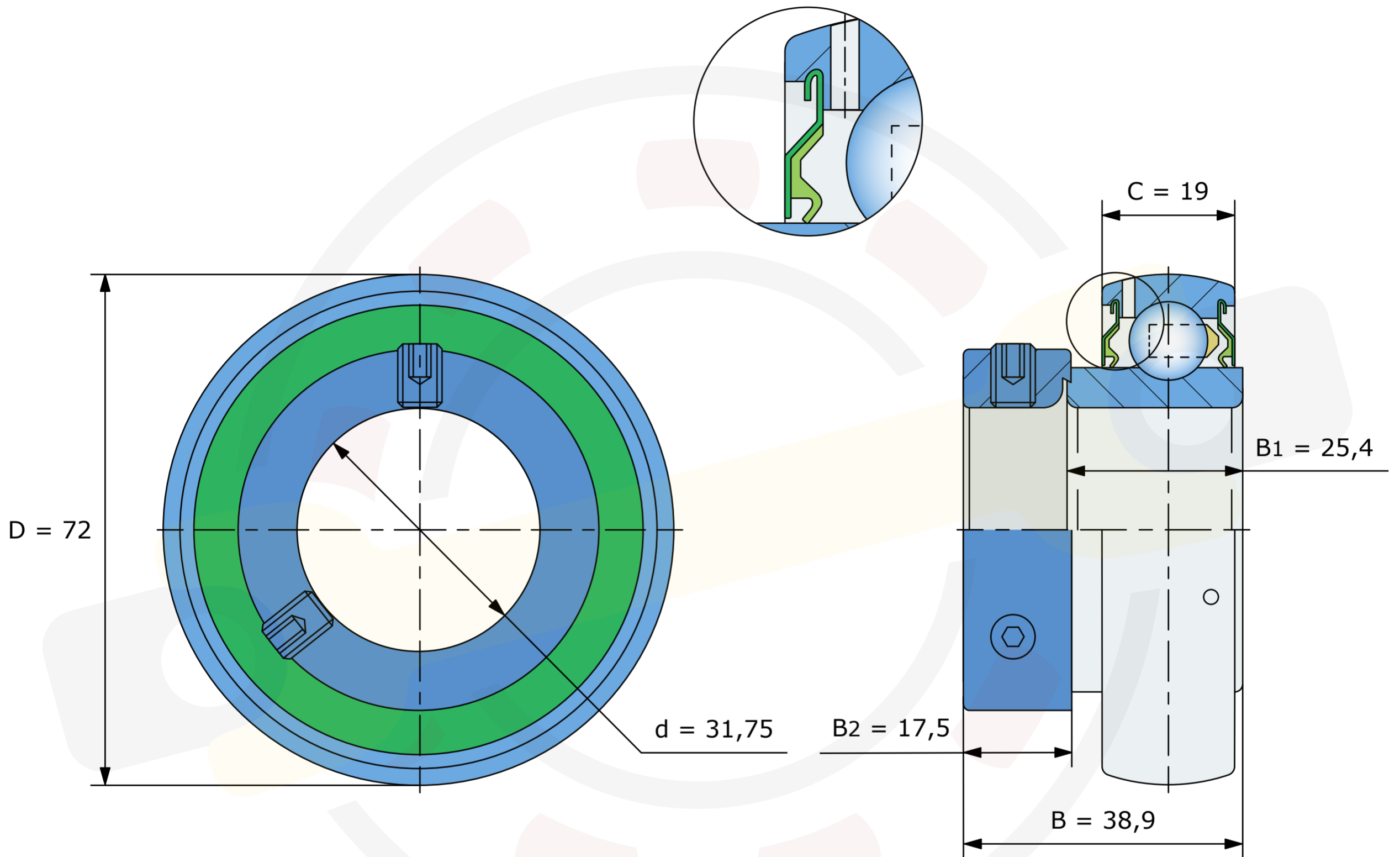

Размеры, мм

UY207-104-2S (FKL)

Вес 0,31 кг