

Динамическая грузоподъемность $C_{dyn} = 72,8 \text{ kN}$

Статическая грузоподъемность $C_0 = 53 \text{ kN}$

Двухступенчатое уплотнение 2F

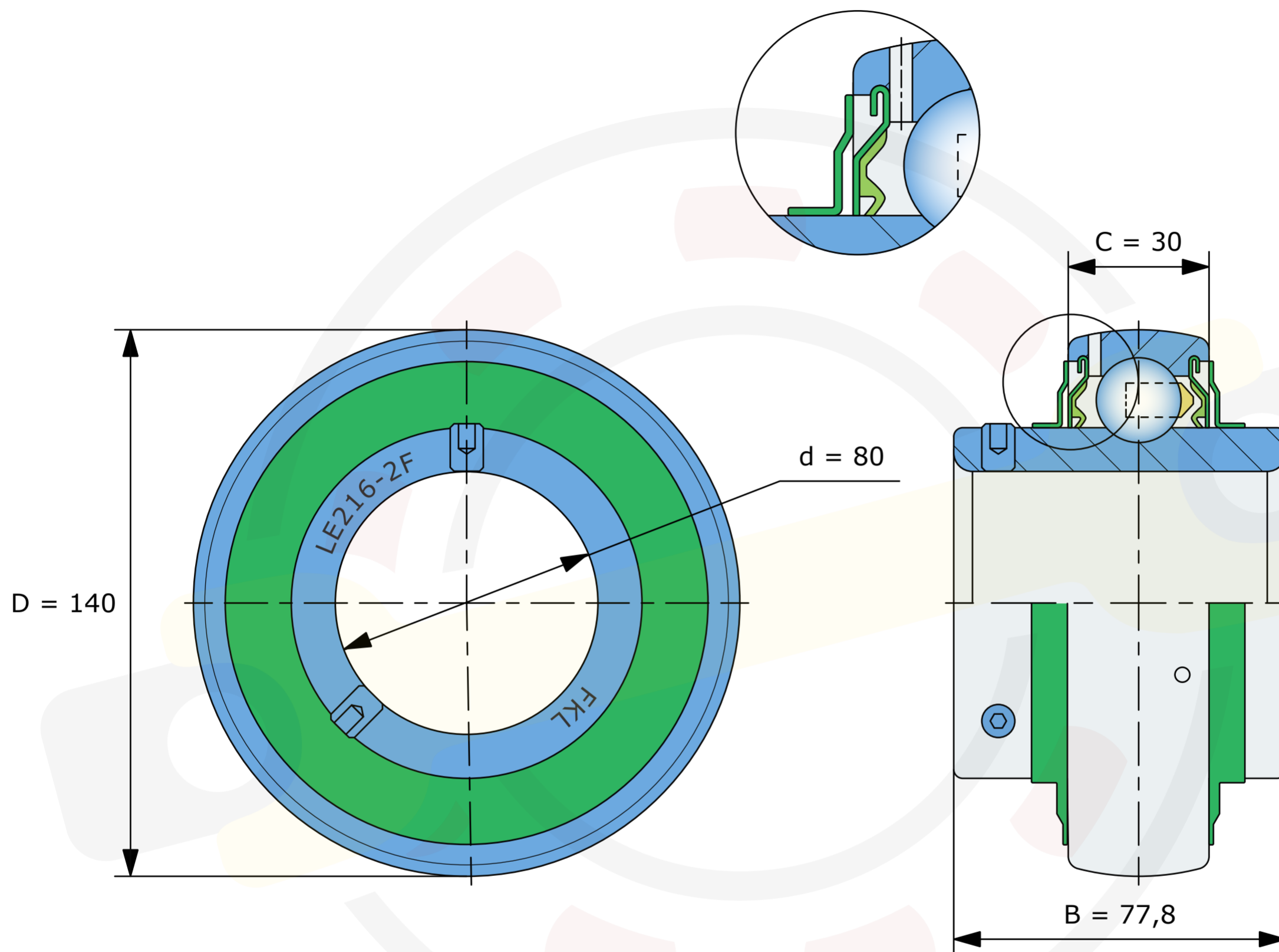

Размеры, мм

LE216-2F (FKL)

Вес 2,8 кг