

Динамическая грузоподъемность $C_{dyn} = 9,56 \text{ kN}$

Статическая грузоподъемность $C_0 = 4,75 \text{ kN}$

Двухступенчатое уплотнение 2F

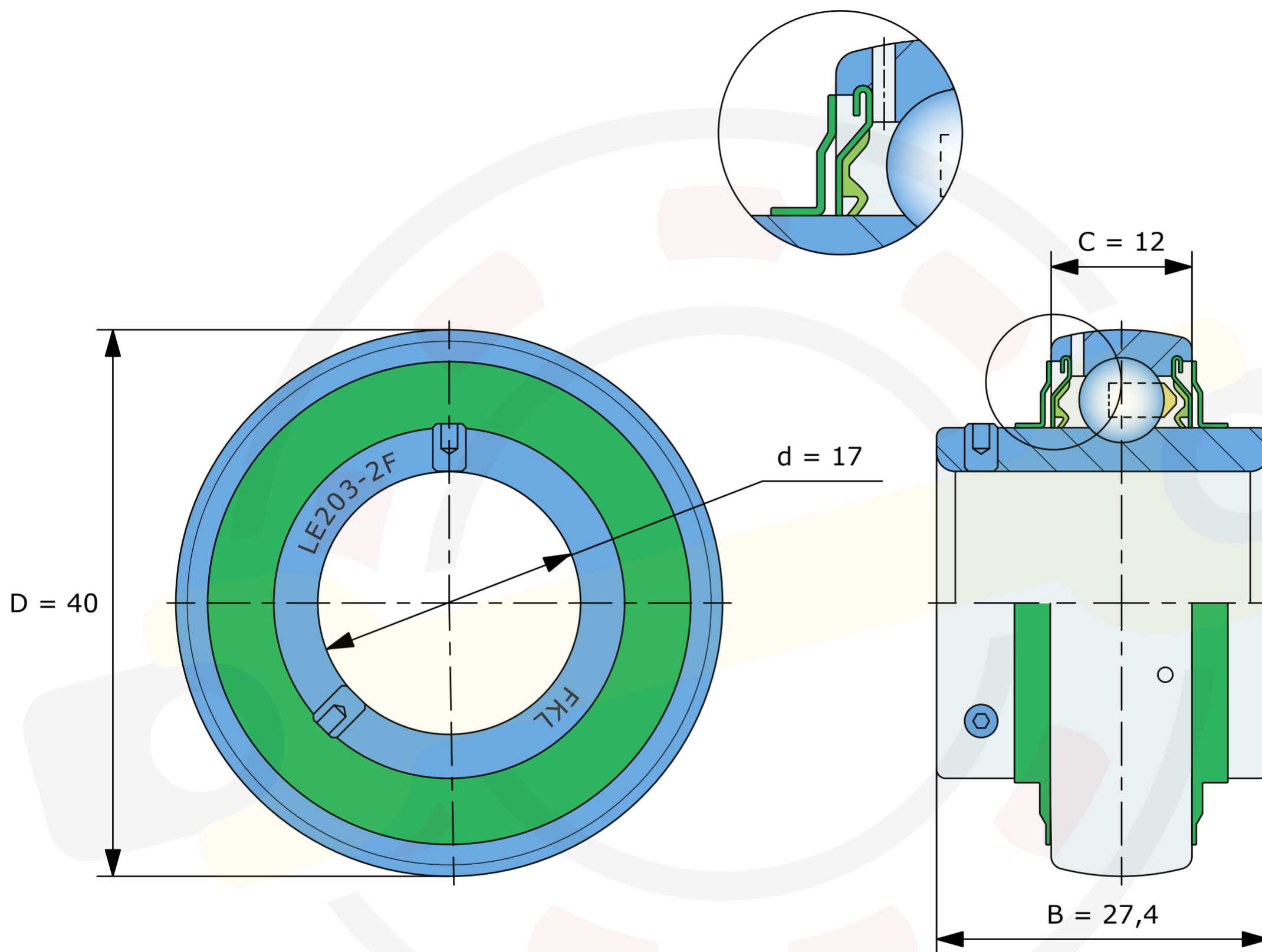

Размеры, мм

LE203-2F (FKL)

Вес 0,09 кг