

Динамическая грузоподъемность $C_r = 25,67 \text{ kN}$

Статистическая грузоподъемность $C_{or} = 15,3 \text{ N}$

Однокромочное уплотнение

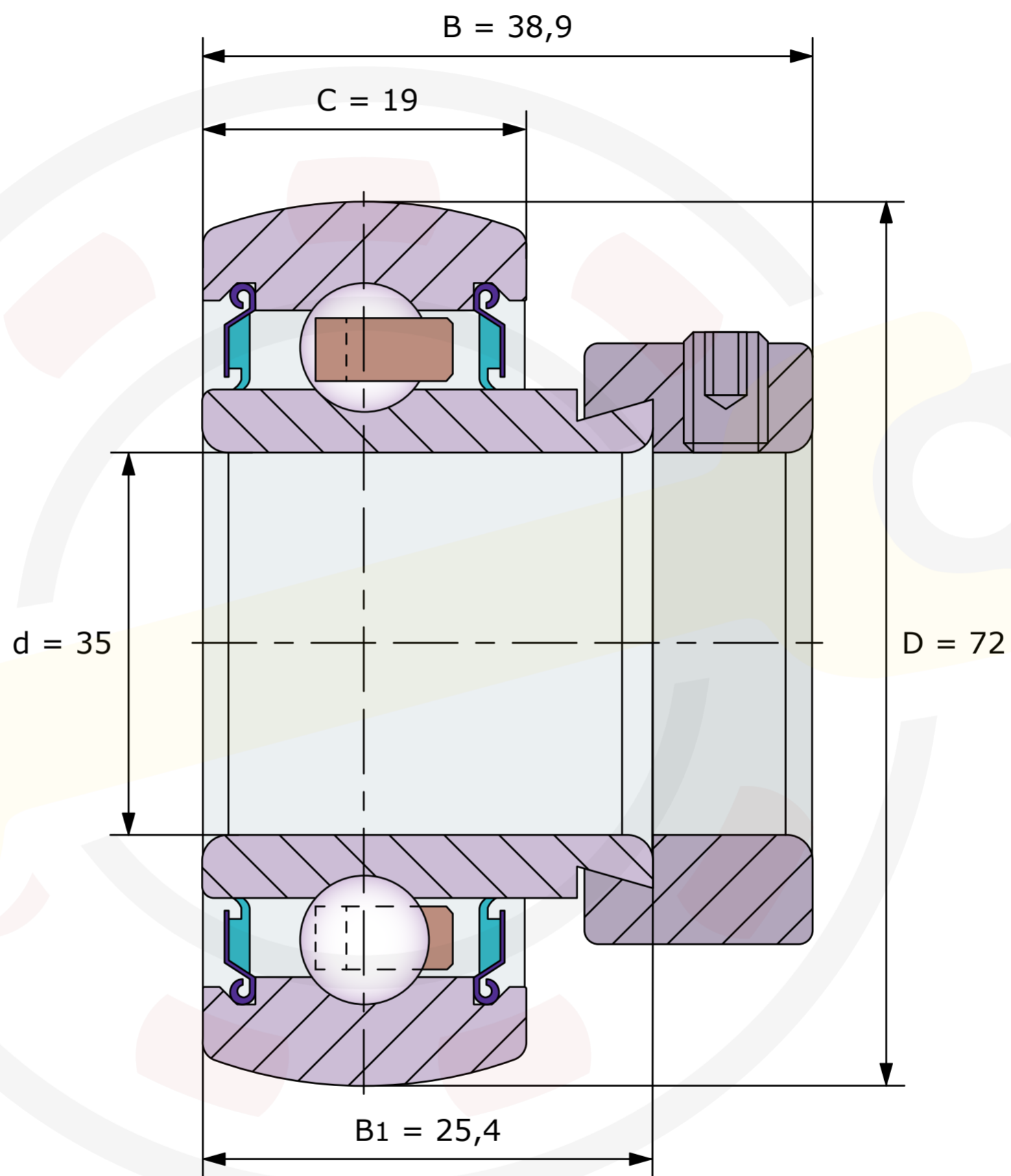

Размеры, мм

FH207-35MM-XX-AG-SMB (Neover)

Вес 0,56 кг