

Динамическая грузоподъемность $C_{dyn} = 19,5 \text{ kN}$

Статическая грузоподъемность $C_0 = 11,3 \text{ kN}$

Многоступенчатое уплотнение уплотнение TDT

Защищен штифтом от проворачивания

Защита металлической пластиной

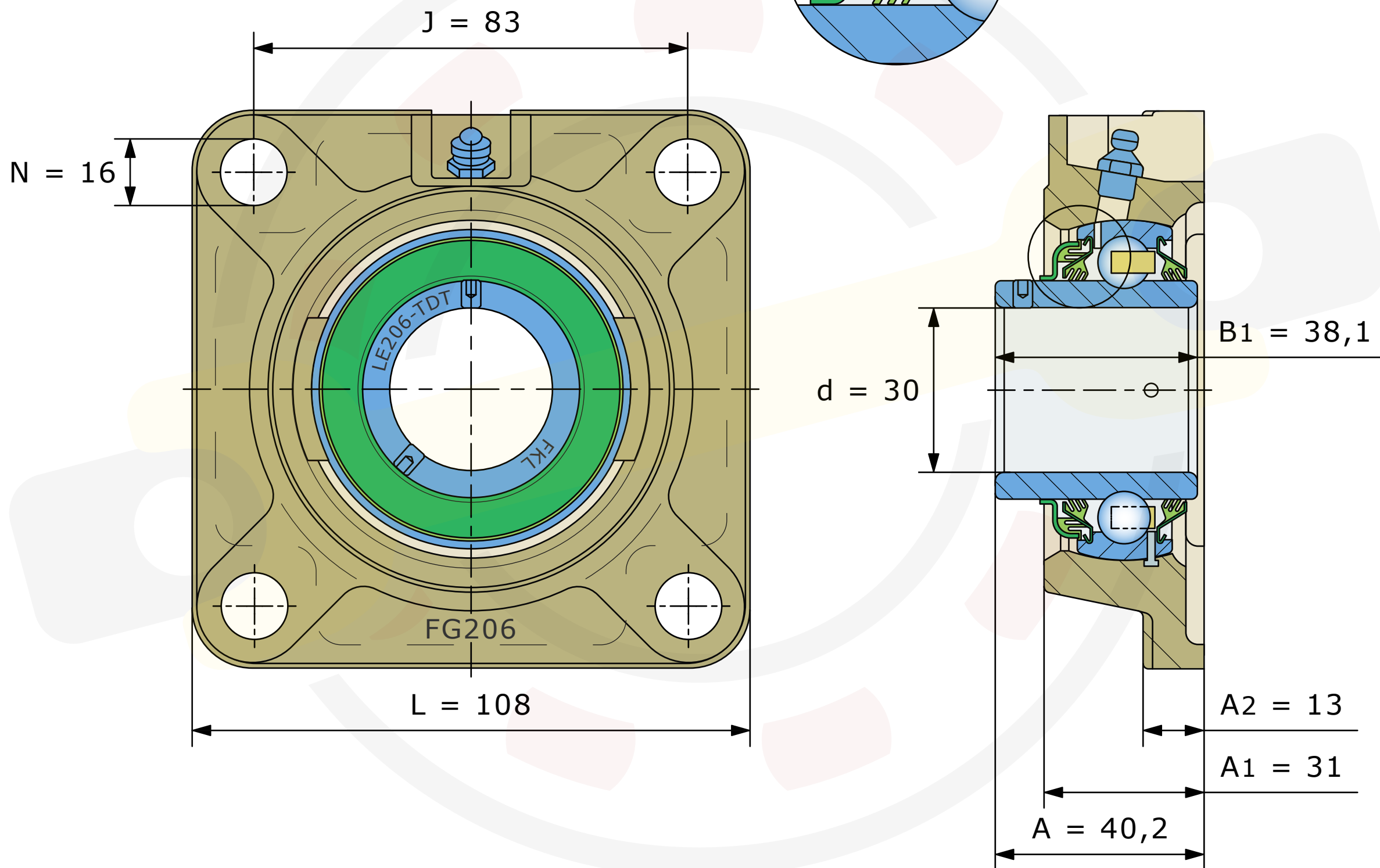
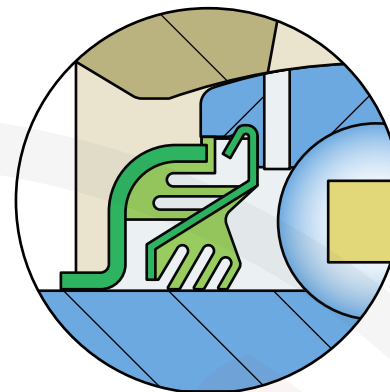

Размеры, мм

LEFG206-TDT (FKL)

Вес 1,2 кг